



# GUIDE DE NETTOYAGE

*pour le responsable des clés*

## Cafection **Emblem**



**Besoin d'assistance?**

Veillez contacter votre fournisseur de service.

# TABLE DES MATIÈRES

<b>Avis importants</b>	<b>5</b>
<b>Routine quotidienne</b>	<b>6</b>
Remplir les ingrédients.....	7
Effectuer un rinçage.....	8
Vider le bac à résidus.....	9
Changer le papier-filtre (si vide) .....	10
Nettoyer la machine à café .....	11
<b>Routine hebdomadaire</b>	<b>12</b>
Nettoyer la chute à café ou la poubelle interne .....	13
Nettoyer les coudes des contenants à ingrédients solubles.....	14



## Avis importants

Ce guide est conçu pour vous aider à maintenir votre machine propre et en bon état en suggérant des étapes simples et faciles d'exécution.



***N'effectuez pas de maintenance avancée si vous n'avez pas reçu une formation technique appropriée.***

Les pièces **ne** vont **pas** au lave-vaisselle.

Toutes les pièces en contact avec les aliments doivent être **complètement** séchées à l'air libre avant la réinstallation.\*

### OUTILS ET MATÉRIEL DE NETTOYAGE RECOMMANDÉS :

- Petite brosse, conçue pour l'utilisation sur des surfaces en contact avec les aliments et l'eau chaude.
- Brosse pour résidus de café, conçue pour l'utilisation sur des surfaces en contact avec les aliments
- Paire de ciseaux
- Serviette résistante à l'eau et sans peluches
- Chiffons doux 100% coton
- Nettoyant doux non abrasif
- Contenant de 16 onces (préférentiellement réutilisable)

*\*Le séchage à l'air libre est la seule méthode de séchage approuvée par Cafecion pour éviter la contamination. Si vous utilisez une serviette, veuillez suivre les instructions de nettoyage du fabricant.*

# Routine quotidienne

## DÉBUT DE JOURNÉE

- Remplir les réservoirs à ingrédients et le distributeur à condiments

## DURANT LA JOURNÉE, AU BESOIN

- Effectuer un rinçage
- Vider le bac à résidus
- Vérifier le niveau du papier-filtre et remplacer le rouleau lorsqu'il est vide

## À LA FIN DE LA JOURNÉE

- Nettoyer la machine à café
- Vider et nettoyer le bac de récupération des liquides et le grillage
- Ranger le coin café

# Remplir les ingrédients

- 1 Déverrouiller et enlever le couvercle supérieur, puis remplir les contenants à grains de café.

**Assurez-vous d'éviter la contamination croisée.**

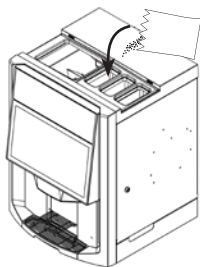
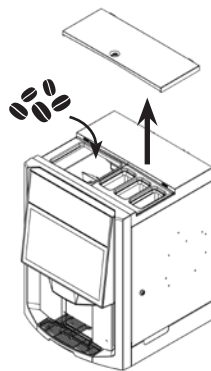

- 2 Retirer les couvercles des contenants pour ingrédients solubles et remplir les contenants **un à la fois**.



- 3 Accéder au mode Service :

1. Taper sur les 3 coins de l'écran.
2. Entrer le NIP (par défaut : 5657).

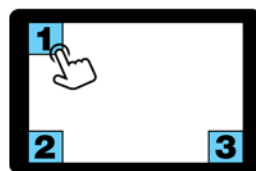

- 4 Accéder à l'écran Niveaux des produits et ajuster les niveaux en utilisant l'icône de grains de café.

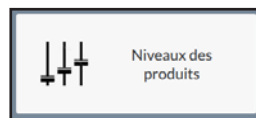

Ensuite, quitter le mode Service.

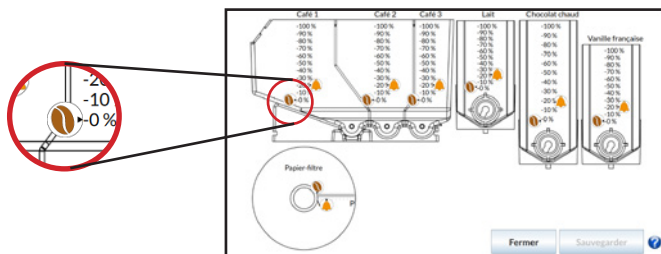

- 5 S'assurer que le distributeur à gobelets et condiments est rempli (bâtonnets à café, sucres, gobelets, etc.)

## Effectuer un rinçage

- 1 Placer un contenant sous la buse de distribution. S'assurer que le contenant a une capacité minimum de 16 oz.

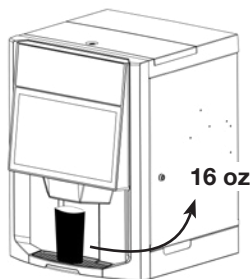

- 2 Accéder au mode Service :
  1. Taper sur les 3 coins de l'écran.
  2. Entrer le NIP (par défaut : 5657).

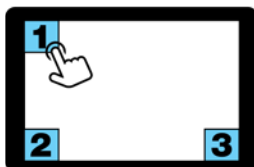

- 3 Effectuer un rinçage automatique.

S'assurer que le contenant est bien positionné et taper sur le bouton « Rincer » dans la fenêtre popup.



Attendre que l'eau soit complètement égouttée. Attention, l'eau est **TRÈS CHAUDE**.

Lorsque le rinçage est complété, quitter le mode Service.



- 4 Vider le contenant. Attention, soyez prudent, car l'eau est **TRÈS CHAUDE**.

**Ne buvez pas cette eau.**





## Vider le bac à résidus

- 1 Ouvrir la porte de la machine à café et retirer le panneau de protection.

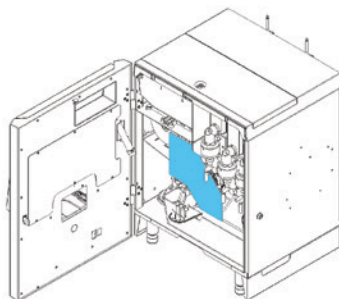
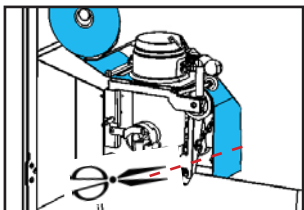

- 2 Avec des ciseaux, couper le papier-filtre à environ 6 pouces sous l'étrier.

**NE PAS TIRER SUR LE PAPIER!**

- 3 **MACHINE AVEC CHUTE À CAFÉ**

Changer le sac de la poubelle sous le comptoir. Réinstaller le panneau de protection et fermer la porte.

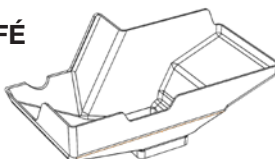

### **MACHINE AVEC POUBELLE INTERNE**

Sortir la poubelle interne de la cafetière et la vider. Réinstaller la poubelle dans la machine.

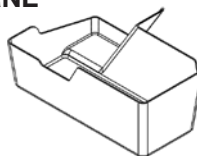

**NE PAS UTILISER DE SAC POUBELLE.**

Réinstaller le panneau de protection et fermer la porte.

- 4 Accéder au mode Service :

1. Taper sur les 3 coins de l'écran.
2. Entrer le NIP (par défaut : 5657).

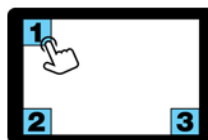

Réinitialiser le compteur du bac à résidus et quitter le mode Service.

# Changer le papier-filtre (si vide)

**1** Accéder au mode Service :

1. Taper sur les 3 coins de l'écran.
2. Entrer le NIP (par défaut : 5657).

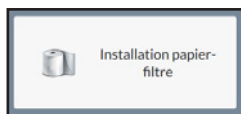
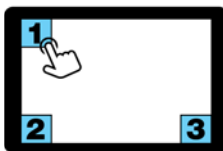

Taper sur « Installation papier-filtre ».

**2** Ouvrir la porte de la machine, retirer le panneau de protection puis retirer le rouleau de papier vide.

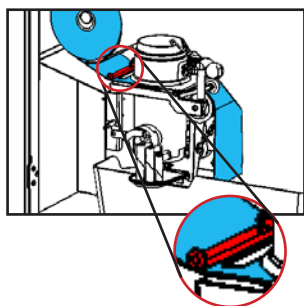
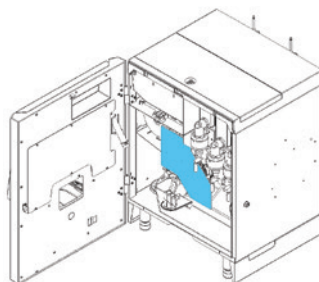

**3** Installer le rouleau de papier-filtre. Passer le papier sous le support de gauche du système d'infusion, sous la chambre d'infusion et sous les roues de guidage en les soulevant légèrement avec l'étrier. Réinstaller le panneau de protection et refermer la porte.

**4** Taper « OK » sur la fenêtre popup d'installation.

Choisir « Oui » à la question « Avez-vous remplacé le papier-filtre avec un nouveau rouleau? »

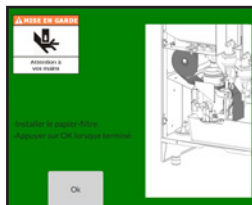

Quitter le mode Service.

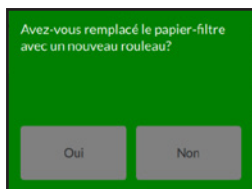

# Nettoyer la machine à café

## 1 NETTOYAGE

Pour minimiser les égratignures et conserver une apparence soignée, Cafecton recommande l'utilisation d'un **chiffon doux** pour nettoyer les surfaces.

Utiliser un nettoyant non abrasif pour nettoyer l'extérieur de la machine et le meuble.



**Toujours vaporiser le nettoyant sur le chiffon, jamais directement sur les composants de la machine.**

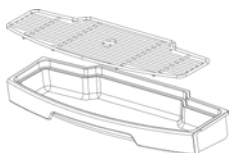

Vider le bac de récupération des liquides. Ensuite, rincer le bac et le grillage à l'eau chaude.

**ATTENTION! Le bac de récupération des liquides peut contenir du liquide chaud.**

Brossez l'intérieur de l'appareil pour enlever les grains de café, ingrédients solubles et autres résidus.



**Ne pas utiliser de savon ou de nettoyant pour nettoyer l'intérieur de la machine. Utiliser uniquement de l'eau chaude, si nécessaire.**

Pièces qui ne sont pas en contact avec l'eau et qui doivent être vérifiées et nettoyées :

- Écran tactile
- Couvercle en plastique
- Meuble (en option) et/ou comptoir
- Surfaces de métal (extérieur)
- Porte en plastique (intérieur et extérieur)
- Panneau avant (intérieur)
- Bac de récupération des liquides
- Intérieur de la machine

## 2 SÉCHAGE

Après avoir retiré tous les résidus de nourriture, sécher soigneusement chaque pièce avec un **chiffon propre et doux**.

## 3 RANGEMENT DU COIN CAFÉ

S'assurer que les gobelets sont disposés de manière sécuritaire et que les condiments sont rangés dans le distributeur à gobelets et condiments (en option).

Vérifier que l'environnement où se situe la machine est propre et bien rangé avant de quitter les lieux.

# Routine hebdomadaire

## À LA FIN DE LA SEMAINE

- Nettoyer la chute à café ou la poubelle interne
- Nettoyer les coudes des contenants à ingrédients solubles

## INSPECTION VISUELLE

- Ensemble fouetteur des ingrédients solubles
- Contenants à ingrédients solubles
- Contenant à grains

# Nettoyer la chute à café ou la poubelle interne

- 1 Ouvrir la porte de la machine à café, retirer le panneau de protection et couper le papier-filtre (se référer aux **étapes 1 et 2** de la section « *Vider le bac à résidus* » à la **page 9**).

## 2 MACHINE AVEC CHUTE À CAFÉ

Retirer et nettoyer la chute à déchets qui se trouve à l'intérieur de la machine.

Remettre la chute dans la machine, réinstaller le panneau de protection et fermer la porte.

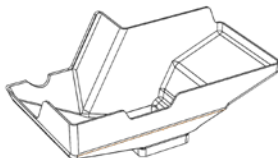

## MACHINE AVEC POUBELLE INTERNE

Retirer la poubelle interne de la cafetière, la vider et la nettoyer.

**NE PAS UTILISER DE SAC  
POUBELLE.**

Remettre la poubelle dans la machine, réinstaller le panneau de protection et fermer la porte.

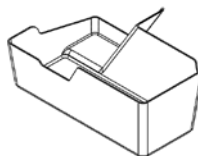

- 3 Accéder au mode Service et réinitialiser le compteur du bac à résidus (se référer à l'**étape 4** de la section « *Vider le bac à résidus* » à la **page 9**).

# Nettoyer les coudes des contenants à ingrédients solubles

1

Ouvrir la porte de la machine. Retirer avec précaution les coudes des contenants à ingrédients solubles.

2

Nettoyer les coudes sous l'eau chaude afin d'enlever tous les résidus d'aliments.

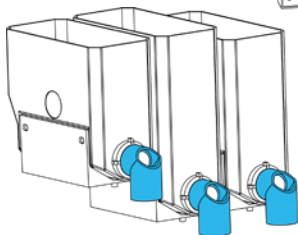
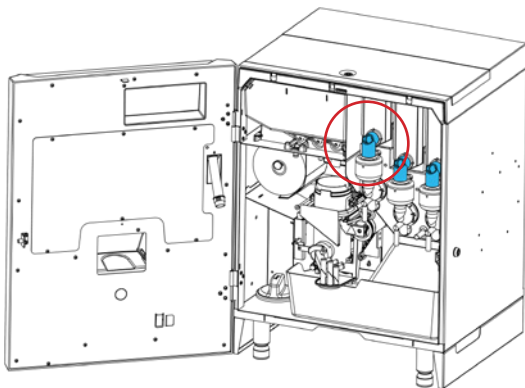

3

Laisser sécher complètement à l'air libre. Ensuite, réinstaller les coudes sur les contenants à ingrédients solubles.

Fermer la porte.

## INSPECTION VISUELLE HEBDOMADAIRE

- Ensemble fouetteur des ingrédients solubles

*Chaque ensemble pour ingrédients solubles ne devrait pas être obstrué ou bloqué.*

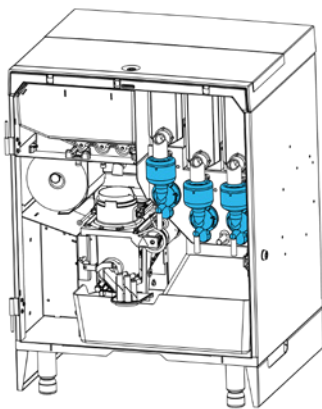

- Contenants à ingrédients solubles

*Les contenants à ingrédients solubles doivent être propres et libres de toute obstruction.*

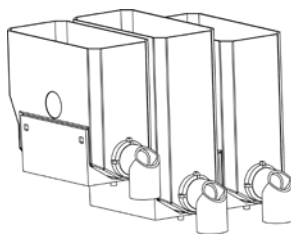

- Contenant à grains

*Le contenant à grains doit être propre et exempt d'huile de café.*

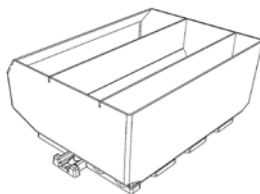

***Si vous remarquez un problème avec une ou plusieurs de ces pièces, contactez votre fournisseur de services pour obtenir une assistance technique.***

