



GUIDE DE NETTOYAGE

pour le responsable des clés

Cafection **Symbol**



Besoin d'assistance?

Veillez contacter votre fournisseur de service.

TABLE DES MATIÈRES

Avis importants	5
Routine quotidienne	6
Remplir les ingrédients.....	7
Effectuer un rinçage.....	8
Vider le bac à résidus.....	9
Changer le papier-filtre (si vide)	10
Nettoyer la machine à café	11
Routine hebdomadaire	12
Nettoyer la chute à déchets ou la poubelle interne	13
Nettoyer les coudes des contenants à ingrédient soluble.....	14
Inspections visuelles hebdomadaires	15

Avis importants

Ce guide est conçu pour vous aider à garder votre machine propre et en bon état en suggérant des étapes simples et faciles d'exécution.



N'effectuez pas de maintenance avancée si vous n'avez pas reçu une formation technique appropriée.

Les pièces **ne** vont **pas** au lave-vaisselle.

Toutes les pièces en contact avec les aliments doivent être **complètement** séchées à l'air libre avant la réinstallation.*

OUTILS ET MATÉRIEL DE NETTOYAGE RECOMMANDÉS :

- Petite brosse, conçue pour nettoyer des surfaces en contact avec des aliments et de l'eau chaude.
- Brosse pour résidus de café, conçue pour nettoyer des surfaces en contact avec des aliments
- Ciseaux
- Serviette résistante à l'eau non pelucheuses
- Quelques chiffons doux 100% coton
- Nettoyant doux non abrasif
- Contenant de 16 onces (préférentiellement réutilisable)

**Le séchage à l'air libre est la seule méthode de séchage approuvée par Cafecion pour éviter la contamination. Si vous utilisez une serviette, veuillez suivre les instructions de nettoyage du fabricant.*

Routine quotidienne

DÉBUT DE JOURNÉE

- Remplir les réservoirs à ingrédient et le distributeur à condiments

DURANT LA JOURNÉE, AU BESOIN

- Effectuer un rinçage
- Vider le bac à résidus
- Vérifier le niveau du papier-filtre et remplacer le rouleau lorsqu'il est vide

À LA FIN DE LA JOURNÉE

- Nettoyer la machine à café
- Vider et nettoyer le bac de récupération des liquides et sa grille
- Ranger le coin café

Remplir les ingrédients

- 1 Déverrouiller et ouvrir le couvercle supérieur, puis remplir les contenants à grains de café.

Assurez-vous d'éviter la contamination croisée.

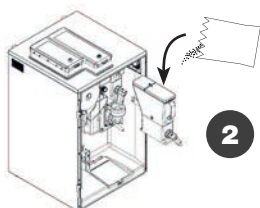
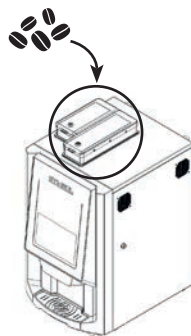

- 2 Retirer les contenants à ingrédient soluble* de la machine et les placer sur une surface plane et propre.

Ouvrir les couvercles **un à la fois** et les remplir, puis réinstaller les contenants dans la machine.

- 3 Accéder au mode Service :

1. Taper sur les 3 coins de l'écran.
2. Entrer le NIP (par défaut : 5657).

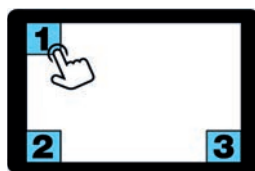

- 4 Accéder à l'écran Niveaux des produits et ajuster les niveaux en utilisant l'icône de grain de café.

Ensuite, quitter le mode Service.

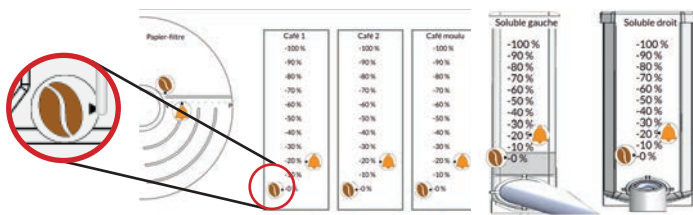

- 5 S'assurer que le distributeur à gobelets et condiments est rempli (bâtonnets à café, sucres, gobelets, etc.).

**La disponibilité des produits peut varier en fonction du modèle.*

Effectuer un rinçage

- 1 Placer un contenant sous la buse de distribution. S'assurer que le contenant dispose d'une capacité minimum de 16 oz.

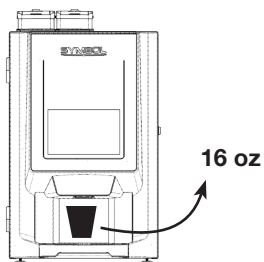

- 2 Accéder au mode Service :

1. Taper sur les 3 coins de l'écran.
2. Entrer le NIP (par défaut : 5657).

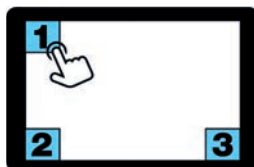

- 3 Effectuer un rinçage automatique.

S'assurer que le contenant est bien positionné et taper sur le bouton « Rincer » dans la fenêtre popup.



Attendre que l'eau arrête de couler complètement. Attention, l'eau sera **TRÈS CHAUDE**.



Lorsque le rinçage est complété, quitter le mode Service.

- 4 Vider le contenant. Attention, soyez prudent, car le contenu est **TRÈS CHAUD**.

Ne pas boire cette eau.



Vider le bac à résidus

- 1 Ouvrir la porte de la machine à café et retirer le panneau de protection.

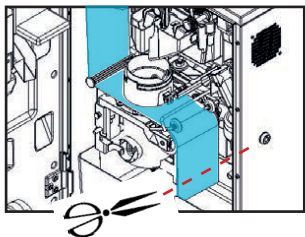
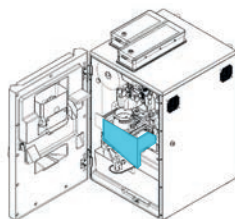

- 2 Avec des ciseaux, couper le papier-filtre à environ 6 pouces sous l'étrier.

NE PAS TIRER SUR LE PAPIER.

3 MACHINE AVEC CHUTE À DÉCHETS

Changer le sac de la poubelle sous le comptoir. Réinstaller le panneau de protection et fermer la porte.

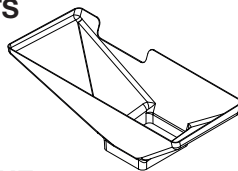

MACHINE AVEC POUBELLE INTERNE

Sortir la poubelle interne de la cafetière et la vider. Réinstaller la poubelle dans la machine.

NE PAS UTILISER DE SAC POUBELLE.

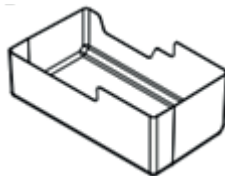

Réinstaller le panneau de protection et fermer la porte.

- 4 Accéder au mode Service :

1. Taper sur les 3 coins de l'écran.
2. Entrer le NIP (par défaut : 5657).

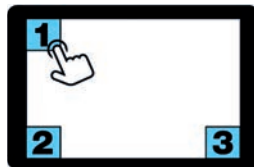

Réinitialiser le compteur du bac à résidus et quitter le mode Service.

Changer le papier-filtre (si vide)

1 Accéder au mode Service :

1. Taper sur les 3 coins de l'écran.
2. Entrer le NIP (par défaut : 5657).

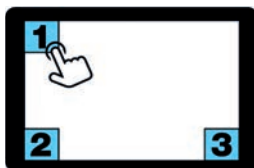

Taper sur « Installation papier-filtre ».

2 Ouvrir la porte de la machine, retirer le panneau de protection, puis enlever le rouleau de papier vide.

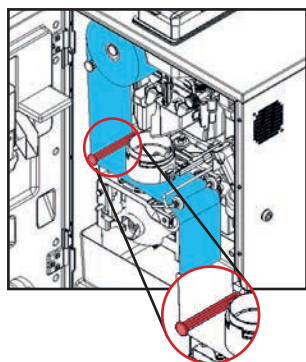
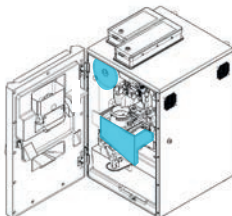

3 Installer le nouveau rouleau de papier-filtre. Passer le papier sous le support de gauche du système d'infusion, sous la chambre d'infusion, puis sous les roues de guidage, en les soulevant légèrement avec l'étrier.

Réinstaller le panneau de protection et refermer la porte.

4 Taper « OK » sur la fenêtre popup d'installation.

Choisir « Oui » à la question « Avez-vous remplacé le papier-filtre avec un nouveau rouleau? »

Quitter le mode Service.

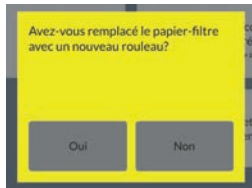
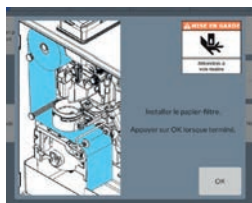

Nettoyer la machine à café

1 NETTOYAGE

Pour minimiser les égratignures et conserver une apparence soignée, Cafecton recommande l'utilisation d'un **chiffon doux** pour nettoyer les surfaces.

Utiliser un nettoyant non abrasif pour nettoyer l'extérieur de la machine et le bahut.



Toujours vaporiser le nettoyant sur le chiffon, jamais directement sur les composants de la machine.

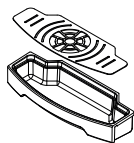

Vider le bac de récupération des liquides. Ensuite, rincer le bac et sa grille à l'eau chaude.

ATTENTION! Le bac de récupération des liquides peut contenir des liquides chauds.

Brosser l'intérieur de l'appareil pour enlever les grains de café, la poudre de solubles et autres résidus.



Ne pas utiliser de savon ou de nettoyant pour laver l'intérieur de la machine. Utiliser uniquement de l'eau chaude, si nécessaire.

Pièces non en contact avec l'eau qui doivent être vérifiées et nettoyées :

- Écran tactile
- Bac de récupération des liquides
- Poubelle
- Surfaces en métal (extérieur)
- Porte extérieure
- Porte intérieure
- Panneau de protection (intérieur)
- Intérieur de la machine
- Bahut ou comptoir

2 SÉCHAGE

Vérifier qu'il n'y a plus de résidus de nourriture, puis sécher soigneusement chaque pièce avec un **chiffon propre et doux**.

3 RANGEMENT DU COIN CAFÉ

S'assurer que les gobelets sont disposés de manière sécuritaire et que les condiments sont rangés dans le distributeur à gobelets et condiments (en option).

Vérifier que l'environnement immédiat de la machine est propre et bien rangé avant de quitter les lieux.

Routine hebdomadaire

À LA FIN DE LA SEMAINE

- Nettoyer la chute à déchets ou la poubelle interne
- Nettoyer les coudes des contenants à ingrédient soluble

INSPECTION VISUELLE

- Ensemble fouetteur des ingrédients solubles
- Contenants à ingrédient soluble
- Contenants à grains

Nettoyer la chute à déchets ou la poubelle interne

1

Ouvrir la porte de la machine à café, retirer le panneau de protection et couper le papier-filtre (se référer aux **étapes 1 et 2** de la section « *Vider le bac à résidus* » à la **page 9**).

2

MACHINE AVEC CHUTE À DÉCHETS

Retirer et nettoyer la chute à déchets qui se trouve à l'intérieur de la machine.

Remettre la chute dans la machine, réinstaller le panneau de protection et fermer la porte.

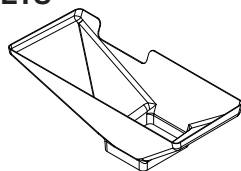

MACHINE AVEC POUBELLE INTERNE

Retirer la poubelle interne de la cafetière, la vider et la nettoyer.

**NE PAS UTILISER DE SAC
POUBELLE.**

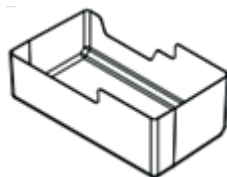

Remettre la poubelle dans la machine, réinstaller le panneau de protection et fermer la porte.

3

Accéder au mode Service et réinitialiser le compteur du bac à résidus (se référer à l'**étape 4** de la section « *Vider le bac à résidus* » à la **page 9**).

Nettoyer les coudes des contenants à ingrédient soluble*

1 Ouvrir la porte de la machine.

2 Retirer les contenants de la machine et les placer sur une surface plane et propre.

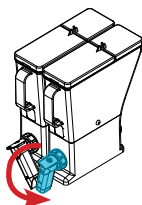
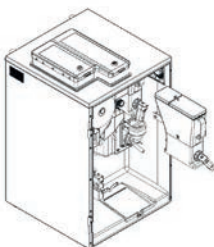

3 Retirer les coudes des contenants à ingrédient soluble en les tournant dans le sens antihoraire.

4 Nettoyer les coudes sous l'eau chaude afin d'enlever tous les résidus alimentaires.



5 Laisser sécher complètement à l'air libre, puis réinstaller les coudes sur les contenants à ingrédient soluble.

6 Réinstaller les contenants à ingrédient soluble dans la machine.

**La disponibilité des produits peut varier en fonction du modèle.*

INSPECTION VISUELLE HEBDOMADAIRE

- Ensemble fouetteur des ingrédients solubles

L'ensemble fouetteur pour les ingrédients solubles ne devrait pas être obstrué ou bloqué.

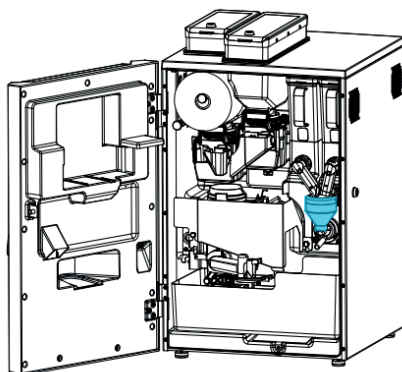

- Contenants à ingrédient soluble*

Les contenants à ingrédient soluble doivent être propres et libres de toute obstruction.

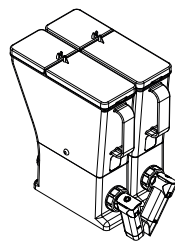

- Contenant à grains*

Les contenants à grains doivent être propres et exempts d'huile de café.

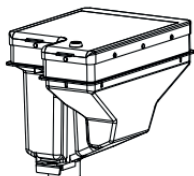

Modèle un
contenant à grains

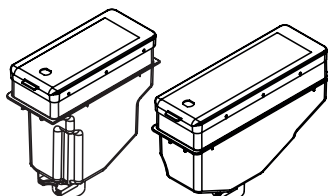

Modèle deux
contenants à grains

Si vous remarquez un problème avec une ou plusieurs de ces pièces, contactez votre fournisseur de services pour obtenir une assistance technique.

**La disponibilité des produits peut varier en fonction du modèle.*



EVCA
G R O U P
evocagroupna.com